

PANZERI

Queens 45

220-240V AC ON-OFF

B77001.037.4001

● bianco



Scheda tecnica

CODICE ARTICOLO	B77001.037.4001
POTENZA ASSORBITA DAL SISTEMA	37W
EFFICIENZA LUMINOSA	120.27lm/W
SORGENTE LUMINOSA	LED
DURATA DI VITA DELLA SORGENTE	L80 (B10) 50.000h
TEMPERATURA DI COLORE	3000K Ra>85
DISTRIBUZIONE LUMINOSA	fascio orientabile
APERTURA DEL FASCIO	30°
ALIMENTAZIONE	220-240V AC
FREQUENZA	50/60Hz
ELETTTRIFICAZIONE	ON-OFF
DRIVER	integrato incluso
FLUSSO LUMINOSO NOMINALE	5000lm
FLUSSO LUMINOSO USCENTE	4450lm
RENDIMENTO	89%
PESO	1,00 Kg
GRADO DI PROTEZIONE	IP20
RESISTENZA ALLA PROVA DEL FILO INCANDESCENTE	850°
DIMENSIONI IMBALLO	19,0 x 29,0 x 14,0 cm



Apparecchio di illuminazione per installazione su binario elettrificato in ambienti interni, con fascio orientabile.

Snodo in alluminio pressofuso con verniciatura a polvere.

Struttura orientabile su due assi, in alluminio pressofuso con verniciatura a polvere in colore bianco o nero.

Riflettore in materiale termoplastico con finitura cromata.

Cilindro antiabbagliamento in materiale termoplastico nero.

Fornito completo di adattatore elettrico e meccanico per installazione su binari elettrificati trifase.



Disegno tecnico

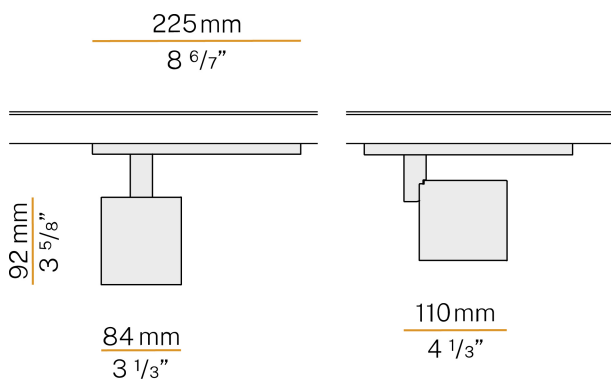

Applicazione



Diagramma polare

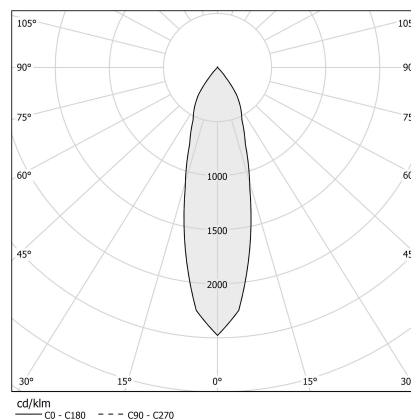

PANZERI

Queens 45

Accessori diffusione

XMR1

Ottica per fascio stretto.

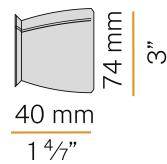

XMR3

Ottica per fascio largo.

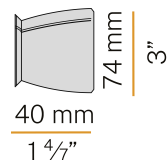

Accessori binari elettrificati

XM7501-100



Binario elettrificato trifase per installazione a sospensione o a soffitto in ambienti interni. Struttura in alluminio estruso anodizzato o con verniciatura a polvere in colore bianco o nero. Conduttori in rame alloggiati all'interno di profilati estrusi in PVC ad alta resistenza di isolamento. Alimentazione a tensione di rete 230-250V AC o a tensione di rete industriale 380-440V AC. Carico complessivo 16A. Accessori di fissaggio, giunzione e chiusura da ordinare separatamente. Lunghezza: 1m (39,4")

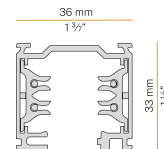

XM7501-200



Binario elettrificato trifase per installazione a sospensione o a soffitto in ambienti interni. Struttura in alluminio estruso anodizzato o con verniciatura a polvere in colore bianco o nero. Conduttori in rame alloggiati all'interno di profilati estrusi in PVC ad alta resistenza di isolamento. Alimentazione a tensione di rete 230-250V AC o a tensione di rete industriale 380-440V AC. Carico complessivo 16A. Accessori di fissaggio, giunzione e chiusura da ordinare separatamente. Lunghezza: 2m (78,7")

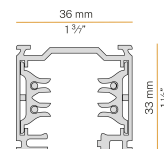

XM7501-300



Binario elettrificato trifase per installazione a sospensione o a soffitto in ambienti interni. Struttura in alluminio estruso anodizzato o con verniciatura a polvere in colore bianco o nero. Conduttori in rame alloggiati all'interno di profilati estrusi in PVC ad alta resistenza di isolamento. Alimentazione a tensione di rete 230-250V AC o a tensione di rete industriale 380-440V AC. Carico complessivo 16A. Accessori di fissaggio, giunzione e chiusura da ordinare separatamente. Lunghezza: 3m (118,1")

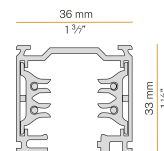

PANZERI

Queens 45

Accessori binari elettrificati / adattatori

XM7501

Adattatore elettromeccanico 6A, portata 5kg, per binario elettrificato trifase.



XM76B01

Adattatore meccanico con bloccacavo automatico per binario elettrificato trifase.

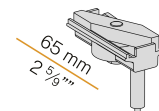

PANZERI

Queens 45

Accessori binari elettrificati / alimentazione e chiusura

XM76ADX01

Alimentazione destra per binario elettrificato trifase.

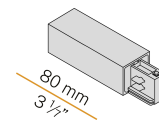

XM76ASX01

Alimentazione sinistra per binario elettrificato trifase.

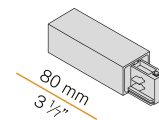

PANZERI

Queens 45

Accessori binari elettrificati / alimentazione e giunzione

XM76A01

Alimentazione centrale e giunzione lineare per binario elettrificato trifase.

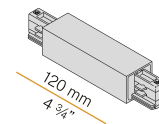

PANZERI

Queens 45

Accessori binari elettrificati / chiusura

XM76C01

Copertura di lunghezza 1000mm (39,4") per binario elettrificato trifase.

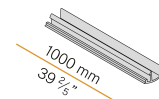

XM76E01

Testata di chiusura per binario elettrificato trifase.

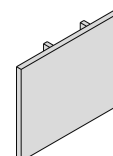

PANZERI

Queens 45

Accessori binari elettrificati / fissaggio

XM76K

Kit per attacco a soffitto per binario elettrificato trifase.

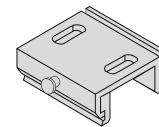

XM76S01

Kit di sospensione con fune in acciaio di lunghezza 2m (78,7") e piattina per binario elettrificato trifase.

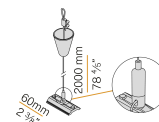

PANZERI

Queens 45

Accessori binari elettrificati / giunzione

XM76F01

Giunzione flessibile per binario elettrificato trifase.

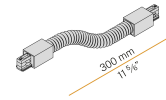

XM76LE01

Giunzione a "L" esterna per binario elettrificato trifase.



XM76LI01

Giunzione a "L" interna per binario elettrificato trifase.

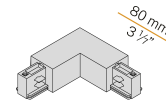

XM76M01

Giunzione mobile per binario elettrificato trifase.

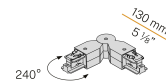

XM76Q01

Giunzione lineare con contatti e con blocco per binario elettrificato trifase.

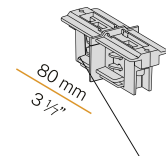

XM76TDX01

Giunzione a "T" destra per binario elettrificato trifase.

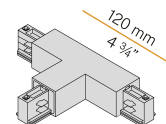

XM76TSX01

Giunzione a "T" sinistra per binario elettrificato trifase.

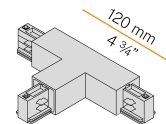

XM76U01

Giunzione lineare senza contatti per binario elettrificato trifase.

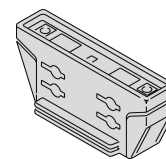

XM76X01

Giunzione a "X" per binario elettrificato trifase.

