

PANZERI

Queens 25

220-240V AC ON-OFF

XM751-30-02-3K



Fiche technique

CODE	XM751-30-02-3K
CONSUMMATION ÉLECTRIQUE DU SYSTÈME	30W
EFFICACITÉ	85.07lm/W
SOURCE DE LUMIÈRE	LED
DURÉE DE VIE DE LA SOURCE LUMINEUSE	L80 (B10) 50.000h
TEMPÉRATURE DE COULEUR	3000K Ra>85
DISTRIBUTION LUMINEUSE	faisceau orientable
ANGLE DE FAISCEAU	29°
ALIMENTATION ÉLECTRIQUE	220-240V AC
FRÉQUENCE	50/60Hz
CONFIGURATION ÉLECTRIQUE	ON-OFF
ALIMENTATION	intégré inclus
FLUX LUMINEUX NOMINAL	3500lm
FLUX LUMINEUX SORTANT	2552lm
EFFICACITÉ	72.9%
UGR	UGR < 16
POIDS	1,04 Kg
DEGRÉ DE PROTECTION	IP20
RÉSISTANCE AU TEST DU FIL INCANDESCENT	850°
DIMENSIONS DE L'EMBALLAGE	11,0 x 11,7 x 29,2 cm



Luminaire d'intérieur pour installation sur rail électrifié, avec faisceau réglable. Joint d'articulation en aluminium moulé sous pression avec revêtement par poudre. Fond en aluminium moulé sous pression avec revêtement par poudre. Structure en aluminium moulé sous pression avec revêtement par poudre blanche ou noire, orientable sur deux axes. Réflecteur en matériau thermoplastique avec finition chromée. Fourni avec adaptateur électrique et mécanique pour installation sur rails électrifiés triphasés.

Dessin technique

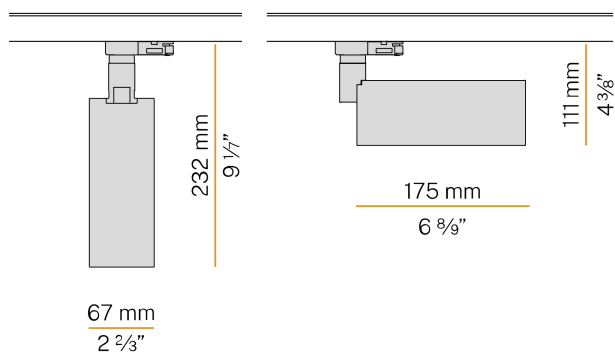

Application



Diagramme polaire

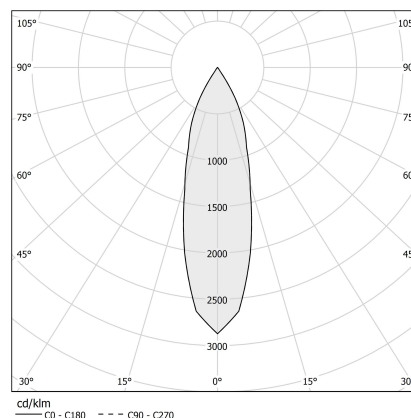

PANZERI

Queens 25

Accessories / diffusion

XMR5

Optique pour faisceau étroit.

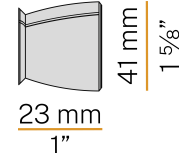

XMR7

Optique pour faisceau large.

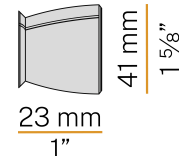

XMR8

Optique pour faisceau large.

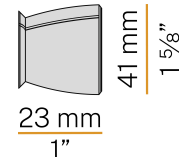

PANZERI

Queens 25

Accessories / rails conducteurs

XM7502-100



Rail électrifié triphasé pour une installation intérieure en suspension ou au plafond. Structure en aluminium extrudé anodisé ou revêtement en poudre en blanc ou noir. Conducteurs en cuivre logés à l'intérieur de profilés en PVC extrudé à haute résistance d'isolement. Alimentation 230-250V AC ou 380-440V AC tension secteur industriel. Charge totale 16A. Accessoires de fixation, de jonction et de fermeture à commander séparément. Longueur: 1m (39,4")

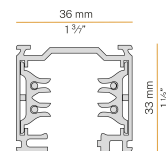

XM7502-200



Rail électrifié triphasé pour une installation intérieure en suspension ou au plafond. Structure en aluminium extrudé anodisé ou revêtement en poudre en blanc ou noir. Conducteurs en cuivre logés à l'intérieur de profilés en PVC extrudé à haute résistance d'isolement. Alimentation 230-250V AC ou 380-440V AC tension secteur industriel. Charge totale 16A. Accessoires de fixation, de jonction et de fermeture à commander séparément. Longueur: 2m (78,7")

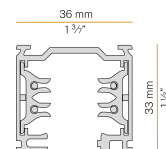

XM7502-300



Rail électrifié triphasé pour une installation intérieure en suspension ou au plafond. Structure en aluminium extrudé anodisé ou revêtement en poudre en blanc ou noir. Conducteurs en cuivre logés à l'intérieur de profilés en PVC extrudé à haute résistance d'isolement. Alimentation 230-250V AC ou 380-440V AC tension secteur industriel. Charge totale 16A. Accessoires de fixation, de jonction et de fermeture à commander séparément. Longueur: 3m (118,1")

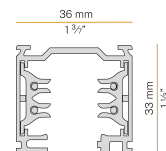

PANZERI

Queens 25

Accessories / rails conducteurs / adaptateurs

XM7502

Adaptateur électromécanique 6A, capacité 5kg, pour rail électrifié triphasé.



XM76B02

Adaptateur mécanique avec serre-câble automatique pour rail électrifié triphasé.

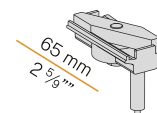

PANZERI

Queens 25

Accessories / rails conducteurs / alimentation et fermeture

XM76ADX02

Alimentation sur la droite pour rail électrifié triphasé.

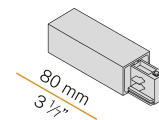

XM76ASX02

Alimentation sur la gauche pour rail électrifié triphasé.

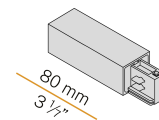

PANZERI

Queens 25

Accessories / rails conducteurs / alimentation et jonction

XM76A02

Alimentation centrale et raccordement linéaire pour rail électrifié triphasé.

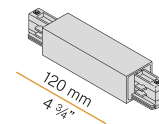

PANZERI

Queens 25

Accessories / rails conducteurs / fermeture

XM76C02

Couverture longueur 1000mm (39,4") pour rail électrifié triphasé.

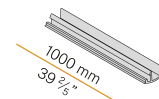

XM76E02

Embout pour rail électrifié triphasé.

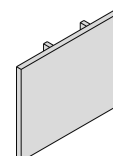

PANZERI

Queens 25

Accessories / rails conducteurs / fixation

XM76K

Kit pour raccord au plafond pour rail électrifié triphasé.

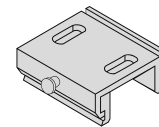

XM76S02

Kit de suspension avec câble en acier d'une longueur de 2m (78,7") et plaquette pour rail électrifié triphasé.

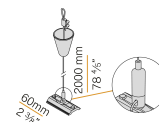

PANZERI

Queens 25

Accessories / rails conducteurs / jonction

XM76F02

Raccord flexible pour rail électrifié triphasé.

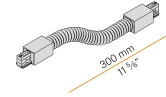

XM76LE02

Raccord en "L" externe pour rail électrifié triphasé.



XM76LI02

Raccord en "L" interne pour rail électrifié triphasé.

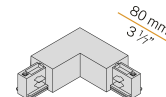

XM76M02

Raccord mobile pour rail électrifié triphasé.

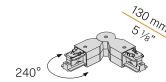

XM76Q02

Raccord linéaire avec contact et avec blocage pour rail électrifié triphasé.

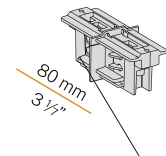

XM76TDX02

Raccord en "T" côté droit pour rail électrifié triphasé.

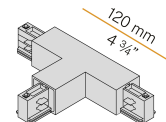

XM76TSX02

Raccord en "T" côté gauche pour rail électrifié triphasé.

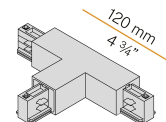

XM76U02

Raccord linéaire sans contact pour rail électrifié triphasé.

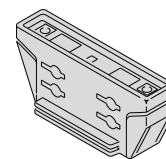

XM76X02

Raccord en "X" pour rail électrifié triphasé.

