

# PANZERI

## Soho 10

48V DC dimmable (DALI)

B75302.018.2519

● noir



### Fiche technique

CODE	B75302.018.2519
CONSUMMATION ÉLECTRIQUE DU SYSTÈME	18W
EFFICACITÉ	79.78lm/W
SOURCE DE LUMIÈRE	LED
DURÉE DE VIE DE LA SOURCE LUMINEUSE	L80 (B10) 50.000h
TEMPÉRATURE DE COULEUR	3000K Ra>90
DISTRIBUTION LUMINEUSE	faisceau orientable
ANGLE DE FAISCEAU	30°
ALIMENTATION ÉLECTRIQUE	48V DC
CONFIGURATION ÉLECTRIQUE	dimmable (DALI)
ALIMENTATION	intégré inclus
FLUX LUMINEUX NOMINAL	2051lm
FLUX LUMINEUX SORTANT	1436lm
EFFICACITÉ	70%
UGR	UGR < 16
POIDS	0,40 Kg
DEGRÉ DE PROTECTION	IP20
RÉSISTANCE AU TEST DU FIL INCANDESCENT	850°
DIMENSIONS DE L'EMBALLAGE	17,5 x 29,8 x 7,9 cm



Luminaire d'intérieur pour installation sur rail électrifié, avec faisceau réglable. Joint d'articulation en aluminium moulé sous pression avec revêtement par poudre. Structure en aluminium moulé sous pression avec revêtement par poudre blanche ou noire, orientable sur deux axes. Réflecteur en matériau thermoplastique avec finition chromée. Écran en verre rainuré. Cylindre anti-éblouissement en matériau thermoplastique noir. Fourni avec adaptateur électrique et mécanique pour installation sur rails électrifiés basse tension 48V.



### Dessin technique

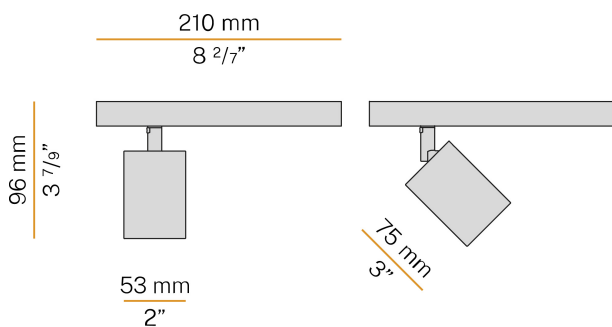

### Application



### Diagramme polaire

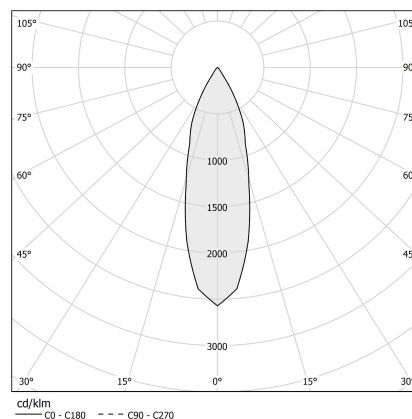

# PANZERI

## Soho 10

### Accessories / diffusion

XMR10

Optique pour faisceau étroit.



XMR11

Optique pour faisceau large.



XMR12

Cylindre interne couleur or satiné.



# PANZERI

## Soho 10

### Accessories / rails conducteurs

XM44502-100



Rail électrifié d'intérieur pour installation suspendue ou au plafond. Structure en aluminium extrudé avec revêtement par poudre blanc ou noir. Alimentation basse tension 48V DC. Charge totale 15A. Accessoires de fixation, de jonction et de fermeture à commander séparément. Longueur: 1m (39,4")

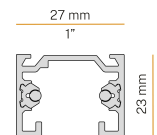

XM44502-200



Rail électrifié d'intérieur pour installation suspendue ou au plafond. Structure en aluminium extrudé avec revêtement par poudre blanc ou noir. Alimentation basse tension 48V DC. Charge totale 15A. Accessoires de fixation, de jonction et de fermeture à commander séparément. Longueur: 2m (78,7")

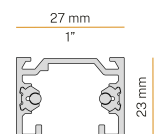

XM44502-300



Rail électrifié d'intérieur pour installation suspendue ou au plafond. Structure en aluminium extrudé avec revêtement par poudre blanc ou noir. Alimentation basse tension 48V DC. Charge totale 15A. Accessoires de fixation, de jonction et de fermeture à commander séparément. Longueur: 3m (118,1")

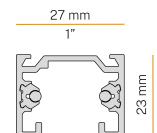

XM44602-100



Rail électrifié d'intérieur pour installation encastrée au plafond ou au mur. Structure invisible pour installation encastrée sur placoplâtre, en aluminium extrudé avec revêtement par poudre noire. Alimentation basse tension 48V DC. Charge totale 15A. Accessoires de fixation, de jonction et de fermeture à commander séparément. Longueur: 1m (39,4")

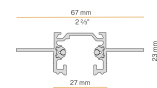

XM44602-200



Rail électrifié d'intérieur pour installation encastrée au plafond ou au mur. Structure invisible pour installation encastrée sur placoplâtre, en aluminium extrudé avec revêtement par poudre noire. Alimentation basse tension 48V DC. Charge totale 15A. Accessoires de fixation, de jonction et de fermeture à commander séparément. Longueur: 2m (78,7")

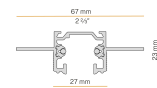

XM44602-300



Rail électrifié d'intérieur pour installation encastrée au plafond ou au mur. Structure invisible pour installation encastrée sur placoplâtre, en aluminium extrudé avec revêtement par poudre noire. Alimentation basse tension 48V DC. Charge totale 15A. Accessoires de fixation, de jonction et de fermeture à commander séparément. Longueur: 3m (118,1")

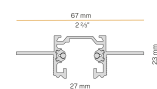

# PANZERI

Soho 10

## Accessories / rails conducteurs / alimentation

---

YDV.048.075.A01

Alimentation LED, 75W 48V DC, on/off.

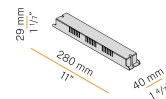

# PANZERI

## Soho 10

### Accessories / rails conducteurs / alimentation et fermeture

---

XM44502-ADX

Alimentation sur la droite pour rail électrifié 48V DC suspendu ou au plafond.



XM44502-ASX

Alimentation sur la gauche pour rail électrifié 48V DC suspendu ou au plafond.



XM44602-ADX

Alimentation sur la droite pour rail électrifié 48V DC à encastrement.

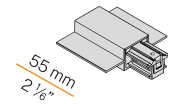

XM44602-ASX

Alimentation sur la gauche pour rail électrifié 48V DC à encastrement.

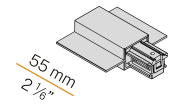

# PANZERI

Soho 10

## Accessories / rails conducteurs / alimentation et jonction

---

XM44502-A

Alimentation centrale pour rail électrifié 48V DC suspendu ou au plafond.

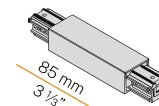

---

XM44602-A

Alimentation centrale pour rail électrifié 48V DC à encastrement.



# PANZERI

## Soho 10

### Accessories / rails conducteurs / fermeture

---

XM44502-C

Couverture longueur 1000mm (39,4") pour rail électrifié 48V DC.



---

XM44502-E

Embout pour rail électrifié 48V DC suspendu ou au plafond.

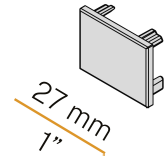

---

XM44602-E

Embout pour rail électrifié 48V DC à encastrement.



# PANZERI

Soho 10

## Accessories / rails conducteurs / fixation

XM44502-K

Kit pour fixation au plafond pour rail électrifié 48V DC.

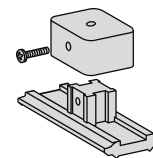

XM44502-S

Kit de suspension avec câble en acier longueur 2m (78,7") et plaquette pour rail électrifié 48V DC.

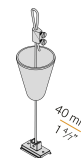

XM446-P

Plaquette pour fixation au plafond du rail électrifié 48V DC à encastrement.





# PANZERI

## Soho 10

### Accessories / rails conducteurs / jonction

---

XM44502-LE

Raccord en "L" extérieur pour rail électrifié 48V DC suspendu ou au plafond.



---

XM44502-LI

Raccord en "L" intérieur pour rail électrifié 48V DC suspendu ou au plafond.



---

XM44502-UE

Raccord linéaire pour rail électrifié 48V DC.



---

XM44502-UM

Raccord linéaire sans contact pour rail électrifié 48V DC.

