

PANZERI

Soho 10

48V DC dimmable (DALI)

B75301.018.2519

● blanc



Fiche technique

| | |
|--|----------------------|
| CODE | B75301.018.2519 |
| CONSUMMATION ÉLECTRIQUE DU SYSTÈME | 18W |
| EFFICACITÉ | 79.78lm/W |
| SOURCE DE LUMIÈRE | LED |
| DURÉE DE VIE DE LA SOURCE LUMINEUSE | L80 (B10) 50.000h |
| TEMPÉRATURE DE COULEUR | 3000K Ra>90 |
| DISTRIBUTION LUMINEUSE | faisceau orientable |
| ANGLE DE FAISCEAU | 30° |
| ALIMENTATION ÉLECTRIQUE | 48V DC |
| CONFIGURATION ÉLECTRIQUE | dimmable (DALI) |
| ALIMENTATION | intégré inclus |
| FLUX LUMINEUX NOMINAL | 2051lm |
| FLUX LUMINEUX SORTANT | 1436lm |
| EFFICACITÉ | 70% |
| UGR | UGR < 16 |
| POIDS | 0,40 Kg |
| DEGRÉ DE PROTECTION | IP20 |
| RÉSISTANCE AU TEST DU FIL INCANDESCENT | 850° |
| DIMENSIONS DE L'EMBALLAGE | 17,5 x 29,8 x 7,9 cm |



Luminaire d'intérieur pour installation sur rail électrifié, avec faisceau réglable. Joint d'articulation en aluminium moulé sous pression avec revêtement par poudre. Structure en aluminium moulé sous pression avec revêtement par poudre blanche ou noire, orientable sur deux axes. Réflecteur en matériau thermoplastique avec finition chromée. Écran en verre rainuré. Cylindre anti-éblouissement en matériau thermoplastique noir. Fourni avec adaptateur électrique et mécanique pour installation sur rails électrifiés basse tension 48V.



Dessin technique

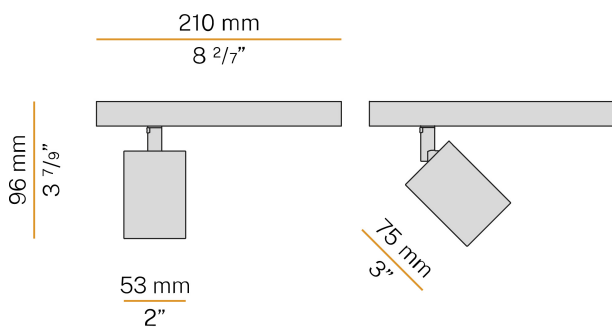

Application



Diagramme polaire

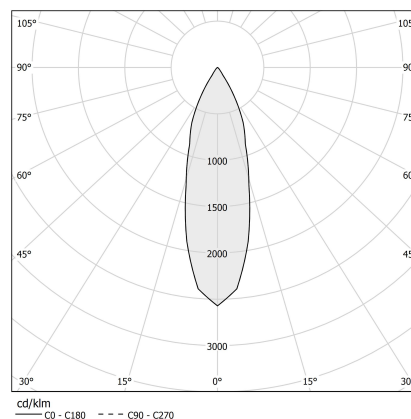

PANZERI

Soho 10

Accessories / diffusion

XMR10

Optique pour faisceau étroit.



XMR11

Optique pour faisceau large.



XMR12

Cylindre interne couleur or satiné.



PANZERI

Soho 10

Accessories / rails conducteurs

XM44501-100



Rail électrifié d'intérieur pour installation suspendue ou au plafond. Structure en aluminium extrudé avec revêtement par poudre blanc ou noir. Alimentation basse tension 48V DC. Charge totale 15A. Accessoires de fixation, de jonction et de fermeture à commander séparément. Longueur: 1m (39,4")

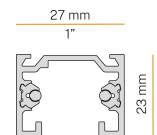

XM44501-200



Rail électrifié d'intérieur pour installation suspendue ou au plafond. Structure en aluminium extrudé avec revêtement par poudre blanc ou noir. Alimentation basse tension 48V DC. Charge totale 15A. Accessoires de fixation, de jonction et de fermeture à commander séparément. Longueur: 2m (78,7")

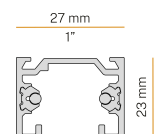

XM44501-300



Rail électrifié d'intérieur pour installation suspendue ou au plafond. Structure en aluminium extrudé avec revêtement par poudre blanc ou noir. Alimentation basse tension 48V DC. Charge totale 15A. Accessoires de fixation, de jonction et de fermeture à commander séparément. Longueur: 3m (118,1")

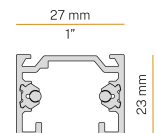

XM44602-100



Rail électrifié d'intérieur pour installation encastrée au plafond ou au mur. Structure invisible pour installation encastrée sur placoplâtre, en aluminium extrudé avec revêtement par poudre noire. Alimentation basse tension 48V DC. Charge totale 15A. Accessoires de fixation, de jonction et de fermeture à commander séparément. Longueur: 1m (39,4")

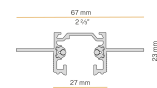

XM44602-200



Rail électrifié d'intérieur pour installation encastrée au plafond ou au mur. Structure invisible pour installation encastrée sur placoplâtre, en aluminium extrudé avec revêtement par poudre noire. Alimentation basse tension 48V DC. Charge totale 15A. Accessoires de fixation, de jonction et de fermeture à commander séparément. Longueur: 2m (78,7")

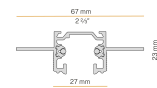

XM44602-300



Rail électrifié d'intérieur pour installation encastrée au plafond ou au mur. Structure invisible pour installation encastrée sur placoplâtre, en aluminium extrudé avec revêtement par poudre noire. Alimentation basse tension 48V DC. Charge totale 15A. Accessoires de fixation, de jonction et de fermeture à commander séparément. Longueur: 3m (118,1")

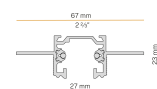

PANZERI

Soho 10

Accessories / rails conducteurs / alimentation

YDV.048.150.A02

Alimentation LED, 150W 24V DC, DALI.

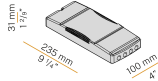

PANZERI

Soho 10

Accessories / rails conducteurs / alimentation et fermeture

XM44501-ADX

Alimentation sur la droite pour rail électrifié 48V DC suspendu ou au plafond.



XM44501-ASX

Alimentation sur la gauche pour rail électrifié 48V DC suspendu ou au plafond.



XM44602-ADX

Alimentation sur la droite pour rail électrifié 48V DC à encastrement.

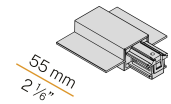

XM44602-ASX

Alimentation sur la gauche pour rail électrifié 48V DC à encastrement.

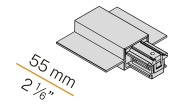

PANZERI

Soho 10

Accessories / rails conducteurs / alimentation et jonction

XM44501-A

Alimentation centrale pour rail électrifié 48V DC suspendu ou au plafond.

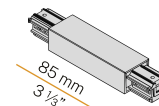

XM44602-A

Alimentation centrale pour rail électrifié 48V DC à encastrement.



PANZERI

Soho 10

Accessories / rails conducteurs / fermeture

XM44501-C Couverture longueur 1000mm (39,4") pour rail électrifié 48V DC.



XM44501-E Embout pour rail électrifié 48V DC suspendu ou au plafond.

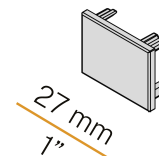

XM44502-C Couverture longueur 1000mm (39,4") pour rail électrifié 48V DC.



XM44602-E Embout pour rail électrifié 48V DC à encastrement.



PANZERI

Soho 10

Accessories / rails conducteurs / fixation

XM44501-K

Kit pour fixation au plafond pour rail électrifié 48V DC.

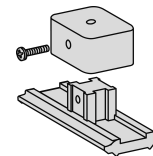

XM44501-S

Kit de suspension avec câble en acier longueur 2m (78,7") et plaquette pour rail électrifié 48V DC.

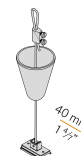

XM446-P

Plaquette pour fixation au plafond du rail électrifié 48V DC à encastrement.



PANZERI

Soho 10

Accessories / rails conducteurs / jonction

XM44501-LE

Raccord en "L" extérieur pour rail électrifié 48V DC suspendu ou au plafond.



XM44501-LI

Raccord en "L" intérieur pour rail électrifié 48V DC suspendu ou au plafond.



XM44501-UE

Raccord linéaire pour rail électrifié 48V DC.



XM44501-UM

Raccord linéaire sans contact pour rail électrifié 48V DC.



XM44502-UE

Raccord linéaire pour rail électrifié 48V DC.



XM44502-UM

Raccord linéaire sans contact pour rail électrifié 48V DC.

