

PANZERI

Astoria 5

48V DC dimmable (DALI)

B43202.005.1719



noir

Fiche technique

CODE	B43202.005.1719
CONSUMMATION ÉLECTRIQUE DU SYSTÈME	8,4W
EFFICACITÉ	73,75lm/W
SOURCE DE LUMIÈRE	LED
TEMPÉRATURE DE COULEUR	2700K Ra>90
DISTRIBUTION LUMINEUSE	faisceau orientable
ANGLE DE FAISCEAU	24°
ALIMENTATION ÉLECTRIQUE	48V DC
CONFIGURATION ÉLECTRIQUE	dimmable (DALI)
ALIMENTATION	déporté non inclus
FLUX LUMINEUX NOMINAL	695lm
FLUX LUMINEUX SORTANT	590lm
EFFICACITÉ	84,9%
POIDS	0,13 Kg
DEGRÉ DE PROTECTION	IP20
DIMENSIONS DE L'EMBALLAGE	17,0 x 8,5 x 13,0 cm



Luminaire pour installation intérieure sur rail électrifié, avec faisceau réglable. Articulation en aluminium moulé sous pression et structure orientable sur deux axes. Cylindre anti-éblouissement et optique à faisceau moyen en matériau thermoplastique. Fourni avec un adaptateur électrique et mécanique pour l'installation sur des rail électrifié à basse tension de 48V.

Disponible dans les versions 2700K et 3000K, dans les finitions blanc, noir, laiton satiné, bronze et titane, avec bras et couvercle arrière noirs.

Dessin technique



Diagramme polaire



PANZERI

Astoria 5

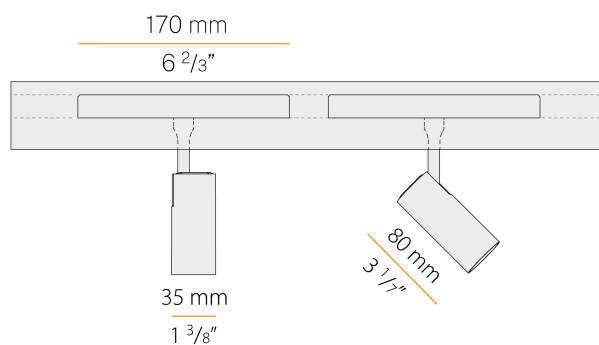
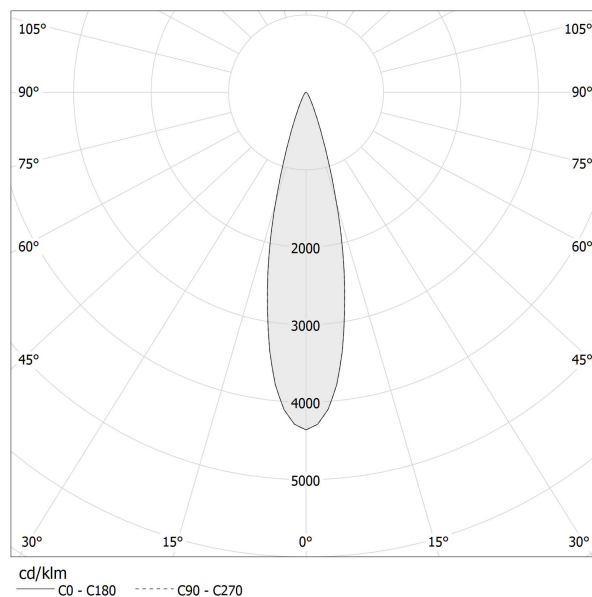
Accessories / rails conducteurs

9500-2/B-ST2-E

Rail électrifié DALI 48V DC pour suspension ou montage au plafond, longueur 2000mm (78.7").

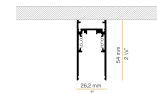

9500-2/B-ST5-E

Rail électrifié encastré 48V DC DALI, longueur 2000mm (78.7").

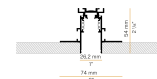

PANZERI

Astoria 5

Accessories / rails conducteurs / alimentation

9500/P-100E-B-C1-N

Kit d'alimentation avec platine pour rail électrifié monté au plafond, avec driver 100W/48V et tête d'alimentation. Longueur du câble 200mm (7.87").

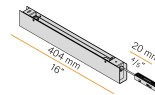

9500/P-100E-B-SP-N

Kit d'alimentation avec platine pour rail suspendu électrifié, avec driver 100W/48V et tête d'alimentation. Longueur du câble 2000mm (78.7").

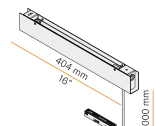

YBE41002.DV1

Alimentation intégrée pour 48V DC, 100W, DALI.

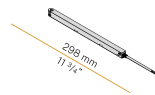

YDV.048.075.A01

Alimentation LED, 75W 48V DC, on/off.

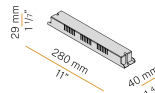

YDV.048.150.A01

Alimentation LED, 150W 24V DC, on/off.

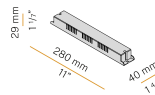

PANZERI

Astoria 5

Accessories / rails conducteurs / alimentation et fermeture

9501-S/B-E

Alimentation DALI 48V DC pour rail électrifié.

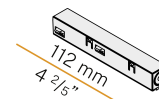

PANZERI

Astoria 5

Accessories / rails conducteurs / fermeture

9504/ST2-B

Embout pour rail électrifié 48V DC, sans trou.

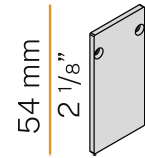

9504/ST2-B-F

Embout pour rail électrifié 48V DC, avec trou.

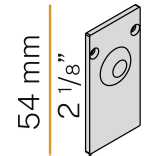

S-9500-L/B-2000

Cache de protection pour l'installation de rails électrifiés encastrés. Longueur 2000mm (78.7").

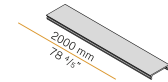

S-9500/LE-B-3000

Cache esthétique d'une longueur de 3000mm (118.1") pour les rails électrifiés en 48V DC.

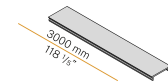

PANZERI

Astoria 5

Accessories / rails conducteurs / fixation

9500-KIT1-3

Kit de suspension d'extrémité, avec câble en acier d'une longueur de 3000mm (118.1"), pour rail électrifié.

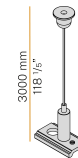

S-9000-P4

Kit de suspension pour rail encastré avec tige rigide longueur 1000mm (39.4").

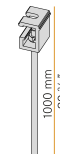

S-9000/118

Clip de fixation rapide avec tendeur pour tige rigide de suspension.

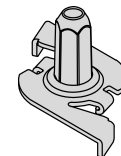

S-9500/114-B

Kit de fixation au plafond pour rail électrifié 48V DC.

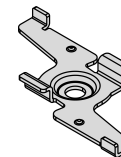

PANZERI

Astoria 5

Accessories / rails conducteurs / jonction

9503-S/B-E

Raccord linéaire électrifié pour rail DALI 48V DC.

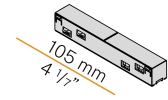

9511/B-E

Raccord électrifié en forme de L pour rail DALI 48V DC.

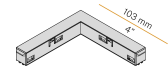

9518-S/B-E

Raccord électrifié flexible pour rail DALI 48V DC.



S-9500/314-B

Raccord linéaire sans contact pour rail électrifié encastré 48V DC.

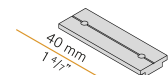

S-9500/323-SV

Raccord linéaire sans contact pour rail électrifié encastré 48V DC.

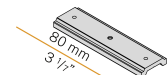

S-9511-I/B-ST5

Raccord mécanique en "L" pour rail électrifié 48V DC sans bordure, mur/plafond intérieur.

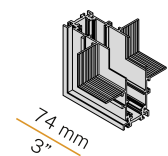

S-9511/B-ST2

Raccord linéaire pour rail électrifié suspendu ou monté au plafond.

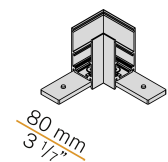

S-9511/B-ST5

Raccord mécanique en "L" pour rail électrifié 48V DC sans bordure.

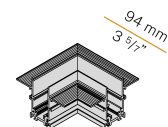

PANZERI

Astoria 5

Accessories / rails conducteurs / fixation et jonction

9500-KIT2-3

Kit de fixation et de jonction pour rail suspendu électrifié, avec câble en acier d'une longueur de 3000mm (118.1").

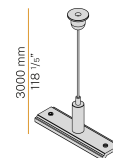

PANZERI

Astoria 5

Accessories / rails conducteurs / contrôle du signal

YRS.B048.A16

Dispositif de répétition pour l'opto-isolation du data bus pour rail électrifié DALI 48V DC.

