

PANZERI

Queens 25

220-240V AC ON-OFF
XM751-30-02-4K

 Schwarz

DIRECT
LIGHT

Technisches Datenblatt

ARTIKELCODE	XM751-30-02-4K
LEISTUNGS-AUFNAHME DES SYSTEMS	30W
LICHTAUSBEUTE	87.23lm/W
LICHTQUELLE	LED
LEBENSDAUER DER LICHTQUELLE	L80 (B10) 50.000h
LICHTFARBTEMPERATUR	4000K Ra>85
LICHTVERTEILUNG	Verstellbar
ABSTRAHLWINKEL	29°
STROMVERSORGUNG	220-240V AC
FREQUENZ	50/60Hz
ELEKTRIFIZIERUNG	ON-OFF
TREIBER	integriert
NENNLICHTSTROM	3590lm
NUTZLICHTSTROM	2617lm
EFFIZIENZ	72.9%
UGR	UGR < 16
GEWICHT	1,04 Kg
SCHUTZART	IP20
GLÜHDRAHTBESTÄNDIGKEIT	850°
VERPACKUNGSABMESSUNGEN	11,0 x 11,7 x 29,2 cm



Leuchte für Stromschiene für Innenräume, mit verstellbarem Lichtstrahl.
Gelenk aus Aluminiumdruckguss mit Pulverbeschichtung.
Unterteil aus Aluminiumdruckguss mit Pulverbeschichtung.
Zwei-Achsen-Schwenkstruktur aus Aluminiumdruckguss mit weißer oder schwarzer Pulverbeschichtung.
Reflektor aus thermoplastischem Material mit verchromter Oberfläche.
Mit elektrischem und mechanischem Adapter für die Montage auf dreiphasigen Stromschienen ausgestattet.

Technische Zeichnung

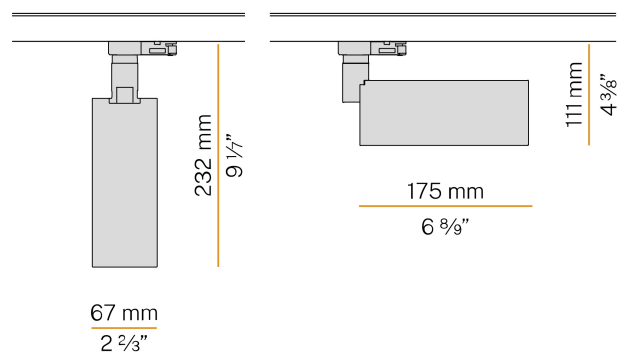

Anwendung



Lichtverteilungskurve

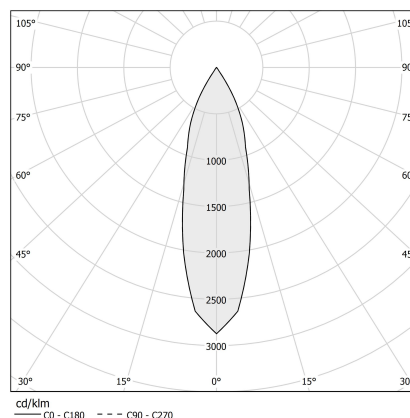

PANZERI

Queens 25

Zubehör / Diffusion

XMR5

Schmale Flood-Optik.

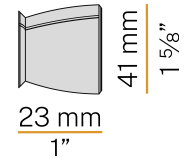

XMR7

Wide Flood-Optik.

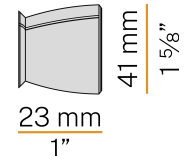

XMR8

Wide Flood-Optik.

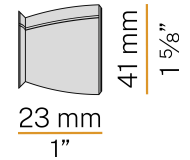

PANZERI

Queens 25

Zubehör / Stromschienen

XM7502-100



Dreiphasige Stromschiene für die Hänge- oder Deckenmontage in Innenräumen. Struktur aus stranggepresstem, eloxiertem Aluminium oder mit Pulverbeschichtung in Weiß oder Schwarz. Kupferleiter, untergebracht in extrudierten Profilschienen aus PVC mit hohem Isolationswiderstand. Stromversorgung bei 230-250V AC Netzspannung oder 380-440V AC Industrie-Netzspannung. Gesamtlast 16A. Befestigungs-, Verbindungs- und Verschlusszubehören müssen separat bestellt werden. Länge: 1m (39,4")

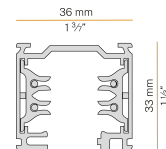

XM7502-200



Dreiphasige Stromschiene für die Hänge- oder Deckenmontage in Innenräumen. Struktur aus stranggepresstem, eloxiertem Aluminium oder mit Pulverbeschichtung in Weiß oder Schwarz. Kupferleiter, untergebracht in extrudierten Profilschienen aus PVC mit hohem Isolationswiderstand. Stromversorgung bei 230-250V AC Netzspannung oder 380-440V AC Industrie-Netzspannung. Gesamtlast 16A. Befestigungs-, Verbindungs- und Verschlusszubehören müssen separat bestellt werden. Länge: 2m (78,7")

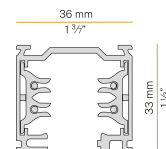

XM7502-300



Dreiphasige Stromschiene für die Hänge- oder Deckenmontage in Innenräumen. Struktur aus stranggepresstem, eloxiertem Aluminium oder mit Pulverbeschichtung in Weiß oder Schwarz. Kupferleiter, untergebracht in extrudierten Profilschienen aus PVC mit hohem Isolationswiderstand. Stromversorgung bei 230-250V AC Netzspannung oder 380-440V AC Industrie-Netzspannung. Gesamtlast 16A. Befestigungs-, Verbindungs- und Verschlusszubehören müssen separat bestellt werden. Länge: 3m (118,1")

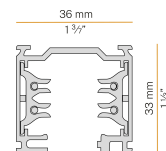

PANZERI

Queens 25

Zubehör / Stromschienen / Adaptern

XM7502

Elektromechanischer Adapter 6A, 5kg Tragfähigkeit für dreiphasige Stromschiene.



XM76B02

Mechanischer Adapter mit automatischer Kabelklemme für dreiphasige Stromschiene.

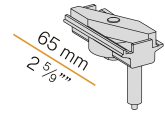

PANZERI

Queens 25

Zubehör / Stromschienen / Stromversorgung und Verschluss

XM76ADX02

Rechte Endeinspeiser für dreiphasige Stromschiene.

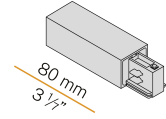

XM76ASX02

Linker Endeinspeiser für dreiphasige Stromschiene.

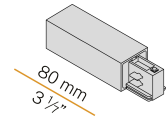

PANZERI

Queens 25

Zubehör / Stromschienen / Stromversorgung und Verbindung

XM76A02

Zentrale Stromversorgung und lineare Verbindung für dreiphasige Stromschiene.

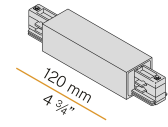

PANZERI

Queens 25

Zubehör / Stromschienen / Verschluss

XM76C02

Abdeckung 1000mm (39,4") lang für dreiphasige Stromschiene.

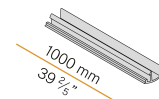

XM76E02

Endkappen für dreiphasige Stromschiene.

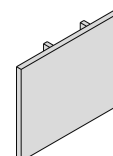

PANZERI

Queens 25

Zubehör / Stromschienen / Befestigung

XM76K

Anschlussbausatz für dreiphasige Deckenstromschiene.

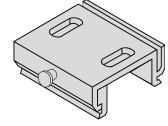

XM76S02

Aufhängung-Bausatz mit 2m (78,7") Stahldrahtseil und Platte für dreiphasige Stromschiene.

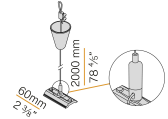

PANZERI

Queens 25

Zubehör / Stromschienen / Verbindung

XM76F02

Flexible Verbindung für dreiphasige Stromschiene.

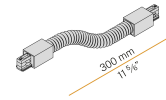

XM76LE02

"L"-Aussenverbindung für dreiphasige Stromschiene.



XM76LI02

"L"-Innenverbindung für dreiphasige Stromschiene.

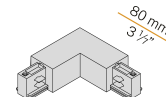

XM76M02

Bewegliche Verbindung für dreiphasige Stromschiene.

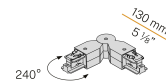

XM76Q02

Lineare Verbindung mit elektrischen Kontakten und Block für dreiphasige Stromschiene.

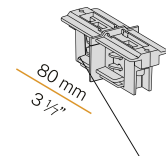

XM76TDX02

Rechte "T"-Verbindung für dreiphasige Stromschiene.

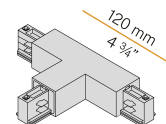

XM76TSX02

Linke "T"-Verbindung für dreiphasige Stromschiene.

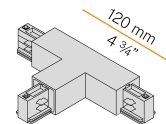

XM76U02

Lineare Verbindung ohne elektrische Kontakte für dreiphasige Stromschiene.

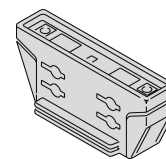

XM76X02

"X"-Verbindung für dreiphasige Stromschiene.

