

PANZERI

Queens 25

220-240V AC ON-OFF

XM751-30-01-3K

● Weiss



Technisches Datenblatt

ARTIKELCODE	XM751-30-01-3K
LEISTUNGS-AUFNAHME DES SYSTEMS	30W
LICHTAUSBEUTE	85,07lm/W
LICHTQUELLE	LED
LEBENSDAUER DER LICHTQUELLE	L80 (B10) 50.000h
LICHTFARBTEMPERATUR	3000K Ra>85
LICHTVERTEILUNG	Verstellbar
ABSTRAHLWINKEL	29°
STROMVERSORGUNG	220-240V AC
FREQUENZ	50/60Hz
ELEKTRIFIZIERUNG	ON-OFF
TREIBER	integriert
NENNLICHTSTROM	3500lm
NUTZLICHTSTROM	2552lm
EFFIZIENZ	72,9%
UGR	UGR < 16
GEWICHT	1,04 Kg
SCHUTZART	IP20
GLÜHDRAHTBESTÄNDIGKEIT	850°
VERPACKUNGSABMESSUNGEN	11,0 x 11,7 x 29,2 cm



Leuchte für Stromschiene für Innenräume, mit verstellbarem Lichtstrahl.
Gelenk aus Aluminiumdruckguss mit Pulverbeschichtung.
Unterteil aus Aluminiumdruckguss mit Pulverbeschichtung.
Zwei-Achsen-Schwenkstruktur aus Aluminiumdruckguss mit weißer oder schwarzer Pulverbeschichtung.
Reflektor aus thermoplastischem Material mit verchromter Oberfläche.
Mit elektrischem und mechanischem Adapter für die Montage auf dreiphasigen Stromschienen ausgestattet.

Technische Zeichnung

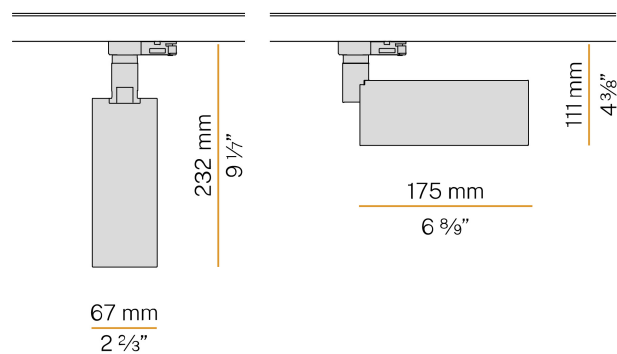

Anwendung



Lichtverteilungskurve

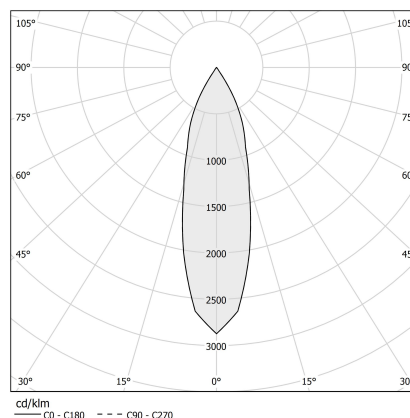

PANZERI

Queens 25

Zubehör / Diffusion

XMR5

Schmale Flood-Optik.

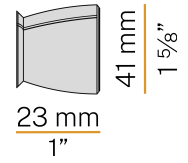

XMR7

Wide Flood-Optik.

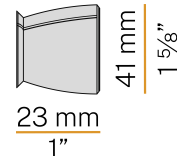

XMR8

Wide Flood-Optik.

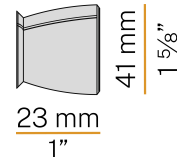

PANZERI

Queens 25

Zubehör / Stromschienen

XM7501-100



Dreiphasige Stromschiene für die Hänge- oder Deckenmontage in Innenräumen. Struktur aus stranggepresstem, eloxiertem Aluminium oder mit Pulverbeschichtung in Weiß oder Schwarz. Kupferleiter, untergebracht in extrudierten Profilschienen aus PVC mit hohem Isolationswiderstand. Stromversorgung bei 230-250V AC Netzspannung oder 380-440V AC Industrie-Netzspannung. Gesamtlast 16A. Befestigungs-, Verbindungs- und Verschlusszubehören müssen separat bestellt werden. Länge: 1m (39,4")

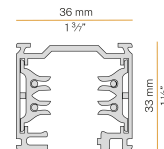

XM7501-200



Dreiphasige Stromschiene für die Hänge- oder Deckenmontage in Innenräumen. Struktur aus stranggepresstem, eloxiertem Aluminium oder mit Pulverbeschichtung in Weiß oder Schwarz. Kupferleiter, untergebracht in extrudierten Profilschienen aus PVC mit hohem Isolationswiderstand. Stromversorgung bei 230-250V AC Netzspannung oder 380-440V AC Industrie-Netzspannung. Gesamtlast 16A. Befestigungs-, Verbindungs- und Verschlusszubehören müssen separat bestellt werden. Länge: 2m (78,7")

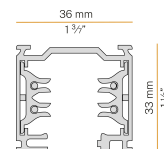

XM7501-300



Dreiphasige Stromschiene für die Hänge- oder Deckenmontage in Innenräumen. Struktur aus stranggepresstem, eloxiertem Aluminium oder mit Pulverbeschichtung in Weiß oder Schwarz. Kupferleiter, untergebracht in extrudierten Profilschienen aus PVC mit hohem Isolationswiderstand. Stromversorgung bei 230-250V AC Netzspannung oder 380-440V AC Industrie-Netzspannung. Gesamtlast 16A. Befestigungs-, Verbindungs- und Verschlusszubehören müssen separat bestellt werden. Länge: 3m (118,1")

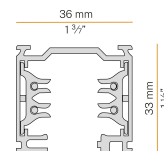

PANZERI

Queens 25

Zubehör / Stromschienen / Adaptern

XM7501

Elektromechanischer Adapter 6A, 5kg Tragfähigkeit für dreiphasige Stromschiene.



XM76B01

Mechanischer Adapter mit automatischer Kabelklemme für dreiphasige Stromschiene.

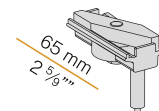

PANZERI

Queens 25

Zubehör / Stromschienen / Stromversorgung und Verschluss

XM76ADX01

Rechte Endeinspeiser für dreiphasige Stromschiene.

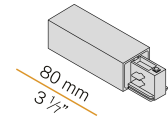

XM76ASX01

Linker Endeinspeiser für dreiphasige Stromschiene.

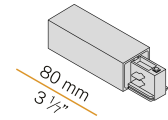

PANZERI

Queens 25

Zubehör / Stromschienen / Stromversorgung und Verbindung

XM76A01

Zentrale Stromversorgung und lineare Verbindung für dreiphasige Stromschiene.

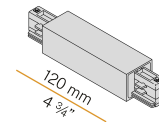

PANZERI

Queens 25

Zubehör / Stromschienen / Verschluss

XM76C01

Abdeckung 1000mm (39,4") lang für dreiphasige Stromschiene.

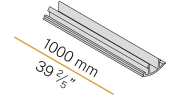

XM76E01

Endkappen für dreiphasige Stromschiene.

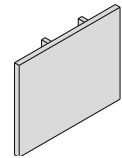

PANZERI

Queens 25

Zubehör / Stromschienen / Befestigung

XM76K

Anschlussbausatz für dreiphasige Deckenstromschiene.

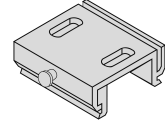

XM76S01

Aufhängung-Bausatz mit 2m (78,7") Stahldrahtseil und Platte für dreiphasige Stromschiene.

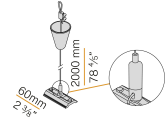

PANZERI

Queens 25

Zubehör / Stromschienen / Verbindung

XM76F01

Flexible Verbindung für dreiphasige Stromschiene.

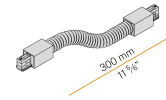

XM76LE01

"L"-Aussenverbindung für dreiphasige Stromschiene.



XM76LI01

"L"-Innenverbindung für dreiphasige Stromschiene.

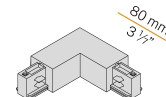

XM76M01

Bewegliche Verbindung für dreiphasige Stromschiene.

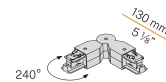

XM76Q01

Lineare Verbindung mit elektrischen Kontakten und Block für dreiphasige Stromschiene.

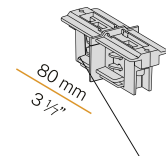

XM76TDX01

Rechte "T"-Verbindung für dreiphasige Stromschiene.

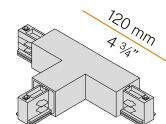

XM76TSX01

Linke "T"-Verbindung für dreiphasige Stromschiene.

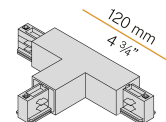

XM76U01

Lineare Verbindung ohne elektrische Kontakte für dreiphasige Stromschiene.

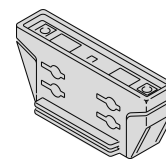

XM76X01

"X"-Verbindung für dreiphasige Stromschiene.

