

# PANZERI

## Queens 10

220-240V AC ON-OFF  
XM748-12-02-3K

 Schwarz



### Technisches Datenblatt

ARTIKELCODE	XM748-12-02-3K
LEISTUNGS-AUFNAHME DES SYSTEMS	12W
LICHTAUSBEUTE	101.75lm/W
LICHTQUELLE	LED
LEBENSDAUER DER LICHTQUELLE	L80 (B10) 50.000h
LICHTFARBTEMPERATUR	3000K Ra>90
LICHTVERTEILUNG	Verstellbar
ABSTRAHLWINKEL	30°
STROMVERSORGUNG	220-240V AC
FREQUENZ	50/60Hz
ELEKTRIFIZIERUNG	ON-OFF
TREIBER	integriert
NENNLICHTSTROM	1469lm
NUTZLICHTSTROM	1221lm
EFFIZIENZ	83.1%
UGR	UGR < 11
GEWICHT	0,50 Kg
SCHUTZART	IP20
GLÜHDRAHTBESTÄNDIGKEIT	850°
VERPACKUNGSABMESSUNGEN	12,0 x 30,0 x 11,5 cm



Leuchte für Stromschiene für Innenräume, mit verstellbarem Lichtstrahl.  
Gelenk aus Aluminiumdruckguss mit Pulverbeschichtung.  
Unterteil aus Aluminiumdruckguss mit Pulverbeschichtung.  
Zwei-Achsen-Schwenkstruktur aus Aluminiumdruckguss mit weißer oder schwarzer Pulverbeschichtung.  
Reflektor aus thermoplastischem Material mit verchromter Oberfläche.  
Mit elektrischem und mechanischem Adapter für die Montage auf dreiphasigen Stromschiene ausgestattet.

### Technische Zeichnung

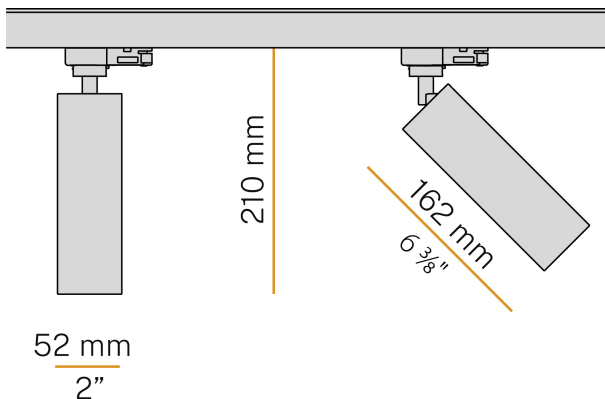

### Anwendung



### Lichtverteilungskurve

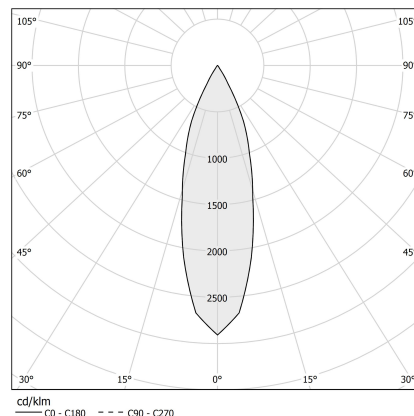

# PANZERI

## Queens 10

### Zubehör / Diffusion

XMR5

Schmale Flood-Optik.

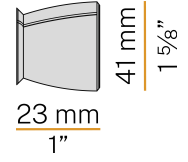

XMR7

Wide Flood-Optik.

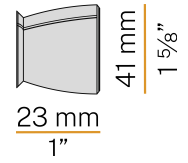

# PANZERI

## Queens 10

### Zubehör / Stromschienen

XM7502-100



Dreiphasige Stromschiene für die Hänge- oder Deckenmontage in Innenräumen. Struktur aus stranggepresstem, eloxiertem Aluminium oder mit Pulverbeschichtung in Weiß oder Schwarz. Kupferleiter, untergebracht in extrudierten Profilschienen aus PVC mit hohem Isolationswiderstand. Stromversorgung bei 230-250V AC Netzspannung oder 380-440V AC Industrie-Netzspannung. Gesamtlast 16A. Befestigungs-, Verbindungs- und Verschlusszubehören müssen separat bestellt werden. Länge: 1m (39,4")

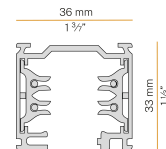

XM7502-200



Dreiphasige Stromschiene für die Hänge- oder Deckenmontage in Innenräumen. Struktur aus stranggepresstem, eloxiertem Aluminium oder mit Pulverbeschichtung in Weiß oder Schwarz. Kupferleiter, untergebracht in extrudierten Profilschienen aus PVC mit hohem Isolationswiderstand. Stromversorgung bei 230-250V AC Netzspannung oder 380-440V AC Industrie-Netzspannung. Gesamtlast 16A. Befestigungs-, Verbindungs- und Verschlusszubehören müssen separat bestellt werden. Länge: 2m (78,7")

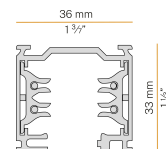

XM7502-300



Dreiphasige Stromschiene für die Hänge- oder Deckenmontage in Innenräumen. Struktur aus stranggepresstem, eloxiertem Aluminium oder mit Pulverbeschichtung in Weiß oder Schwarz. Kupferleiter, untergebracht in extrudierten Profilschienen aus PVC mit hohem Isolationswiderstand. Stromversorgung bei 230-250V AC Netzspannung oder 380-440V AC Industrie-Netzspannung. Gesamtlast 16A. Befestigungs-, Verbindungs- und Verschlusszubehören müssen separat bestellt werden. Länge: 3m (118,1")

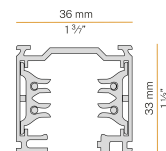

# PANZERI

## Queens 10

### Zubehör / Stromschienen / Adaptern

---

XM7502

Elektromechanischer Adapter 6A, 5kg Tragfähigkeit für dreiphasige Stromschiene.



---

XM76B02

Mechanischer Adapter mit automatischer Kabelklemme für dreiphasige Stromschiene.

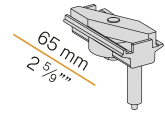

# PANZERI

## Queens 10

### Zubehör / Stromschienen / Stromversorgung und Verschluss

XM76ADX02

Rechte Endeinspeiser für dreiphasige Stromschiene.

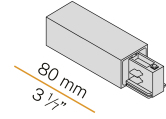

XM76ASX02

Linker Endeinspeiser für dreiphasige Stromschiene.

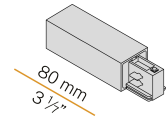

# PANZERI

Queens 10

Zubehör / Stromschienen / Stromversorgung und Verbindung

---

XM76A02

Zentrale Stromversorgung und lineare Verbindung für dreiphasige Stromschiene.

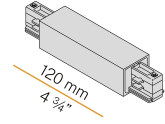

# PANZERI

## Queens 10

### Zubehör / Stromschienen / Verschluss

XM76C02

Abdeckung 1000mm (39,4") lang für dreiphasige Stromschiene.

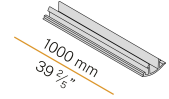

XM76E02

Endkappen für dreiphasige Stromschiene.

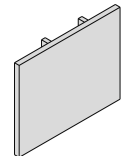

# PANZERI

## Queens 10

### Zubehör / Stromschienen / Befestigung

---

XM76K

Anschlussbausatz für dreiphasige Deckenstromschiene.

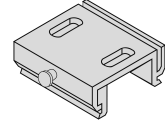

XM76S02

Aufhängung-Bausatz mit 2m (78,7") Stahldrahtseil und Platte für dreiphasige Stromschiene.

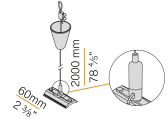



# PANZERI

## Queens 10

### Zubehör / Stromschienen / Verbindung

XM76F02

Flexible Verbindung für dreiphasige Stromschiene.

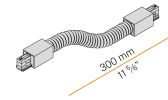

XM76LE02

"L"-Aussenverbindung für dreiphasige Stromschiene.



XM76LI02

"L"-Innenverbindung für dreiphasige Stromschiene.

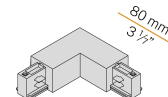

XM76M02

Bewegliche Verbindung für dreiphasige Stromschiene.

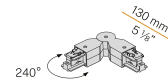

XM76Q02

Lineare Verbindung mit elektrischen Kontakten und Block für dreiphasige Stromschiene.

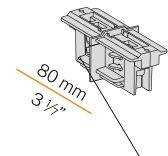

XM76TDX02

Rechte "T"-Verbindung für dreiphasige Stromschiene.

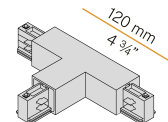

XM76TSX02

Linke "T"-Verbindung für dreiphasige Stromschiene.

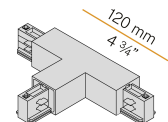

XM76U02

Lineare Verbindung ohne elektrische Kontakte für dreiphasige Stromschiene.

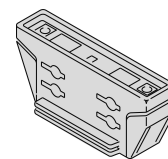

XM76X02

"X"-Verbindung für dreiphasige Stromschiene.

