

PANZERI

Zero Round

24V DC

M03319.100.0410

 Messing satiniert



Technisches Datenblatt

ARTIKELCODE	M03319.100.0410
LEISTUNGS-AUFNAHME DES SYSTEMS	47W
LICHTAUSBEUTE	86.79lm/W
LICHTQUELLE	LED
LEBENSDAUER DER LICHTQUELLE	L70 (B50) 60.000h
LICHTFARBTEMPERATUR	3000K Ra>90
LICHTVERTEILUNG	Streulichtstrahl
STROMVERSORGUNG	24V DC
TREIBER	externer Treiber nicht enthalten
NENNLICHTSTROM	5670lm
NUTZLICHTSTROM	4079lm
EFFIZIENZ	71.9%
GEWICHT	1,43 Kg
SCHUTZART	IP20
FARBTOLERANZ	SDCM 3
VERPACKUNGSABMESSUNGEN	107,0 x 107,0 x 11,0 cm



Einzel- oder Mehrfach-Pendelleuchte für Innenbereich, mit direkter und indirekter Abstrahlung.
Struktur aus gebogenem, stranggepresstem Aluminium mit Polyacrylfarbe in Weiß, Schwarz, Bronze, satiniertem Messing oder Titan.
Diffusor aus extrudiertem Polycarbonat mit Opal-Finish.
Aufhängungsset mit Schnellstellvorrichtungen und 5m (196,9") Stahlseilen.
Transparentes PVC-Netzkabel 5m (196,9") lang.
Baldachin und Treiber sind nicht im Lieferumfang enthalten.

Technische Zeichnung

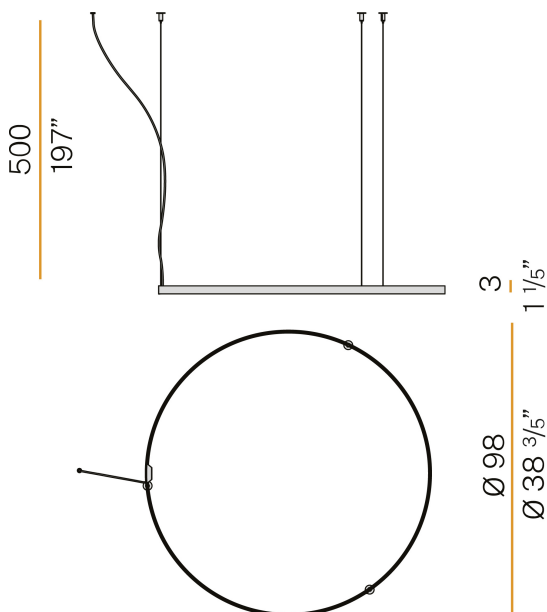

Lichtverteilungskurve

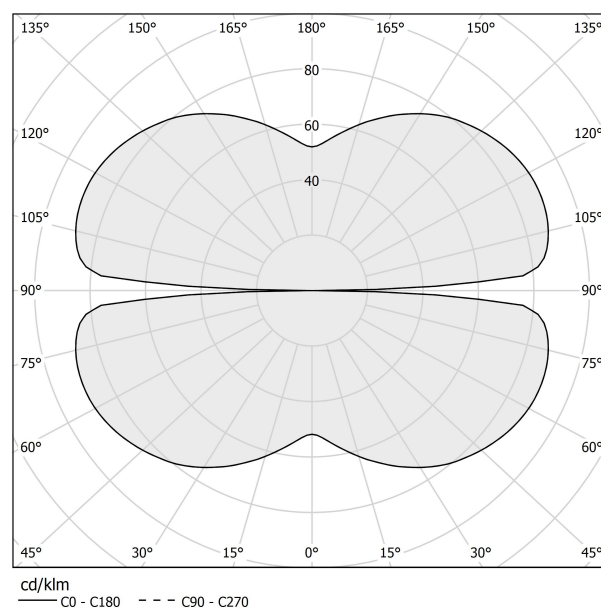

PANZERI

Zero Round

Zubehör / Stromversorgung

XM03319.511.0002

Baldachin für elektrischen Anschluss von 1 Modell Zero Shapes, mit Treiber DALI/Push DIM.



4,1
1 7/8"



20,6
8 1/8"

XM03319.522.0002

Baldachin für elektrischen Anschluss von 2 Modellen Zero Shapes, mit Treiber DALI/Push DIM.



3,8
1 1/2"



32,5
12 1/4"

XM03319.523.0002

Baldachin für elektrischen Anschluss von 3 Modellen Zero Shapes, mit Treiber DALI/Push DIM.



3,8
1 1/2"



32,5
12 1/4"

XM03319.524.0002

Baldachin für elektrischen Anschluss von 4 Modellen Zero Shapes, mit Treiber DALI/Push DIM.



3,8
1 1/2"











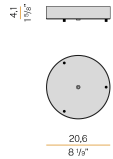

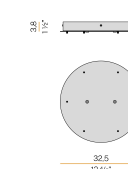

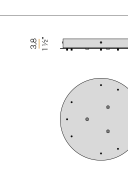
32,5
12 1/4"

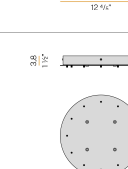
PANZERI

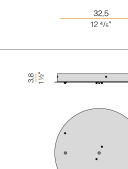
Zero Round

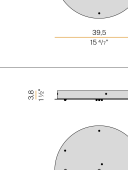
Zubehör / Stromversorgung und Befestigung

<p>XM03319.531.0002</p> 	<p>Baldachin für elektrischen Anschluss und Aufhängung von 1 Modell Zero Shapes Horizontal, mit Treiber DALI/Push DIM.</p>	
<p>XM03319.532.0002</p> 	<p>Baldachin für elektrischen Anschluss und Aufhängung von 2 Modellen Zero Shapes Horizontal, mit Treiber DALI/Push DIM.</p>	
<p>XM03319.533.0002</p> 	<p>Baldachin für elektrischen Anschluss und Aufhängung von 3 Modellen Zero Shapes Horizontal, mit Treiber DALI/Push DIM.</p>	
<p>XM03319.534.0002</p> 	<p>Baldachin für elektrischen Anschluss und Aufhängung von 4 Modellen Zero Shapes Horizontal, mit Treiber DALI/Push DIM.</p>	
<p>XM03419.552.0002</p> 	<p>Baldachin für elektrischen Anschluss und Aufhängung von 1 Modell Zero Shapes Horizontal und 1 Modell Zero Round Vertical, mit Treiber DALI/Push DIM.</p>	
<p>XM03419.553.0002</p> 	<p>Baldachin für elektrischen Anschluss und Aufhängung von 2 Modellen Zero Shapes Horizontal und 1 Modell Zero Round Vertical, mit Treiber DALI/Push DIM.</p>	
<p>XM03419.554.0002</p> 	<p>Baldachin für elektrischen Anschluss und Aufhängung von 2 Modellen Zero Shapes Horizontal und 2 Modellen Zero Round Vertical, mit Treiber DALI/Push DIM.</p>	