

# PANZERI

## Zero Square

24V DC  
M03217.050.0410



### Technisches Datenblatt

ARTIKELCODE	M03217.050.0410
LEISTUNGS-AUFNAHME DES SYSTEMS	25W
LICHTAUSBEUTE	81.56lm/W
LICHTQUELLE	LED
LEBENSDAUER DER LICHTQUELLE	L70 (B50) 60.000h
LICHTFARBTEMPERATUR	3000K Ra>90
LICHTVERTEILUNG	Streulichtstrahl
STROMVERSORGUNG	24V DC
TREIBER	externer Treiber nicht enthalten
NENNLICHTSTROM	2835lm
NUTZLICHTSTROM	2039lm
EFFIZIENZ	71.9%
GEWICHT	0.92 Kg
SCHUTZART	IP20
FARBTOLERANZ	SDCM 3
VERPACKUNGSABMESSUNGEN	58,0 x 58,0 x 10,0 cm



Einzel- oder Mehrfach-Pendelleuchte für Innenbereich, mit direkter und indirekter Abstrahlung.  
Struktur aus gebogenem, stranggepresstem Aluminium mit Polyacrylfarbe in Weiß, Schwarz, Bronze, satiniertem Messing oder Titan.  
Diffusor aus extrudiertem Polycarbonat mit Opal-Finish.  
Aufhängungsset mit Schnellverstellvorrichtungen und 5m (196,9") Stahlseilen.  
Transparentes PVC-Netzkabel 5m (196,9") lang.  
Baldachin und Treiber sind nicht im Lieferumfang enthalten.

### Technische Zeichnung

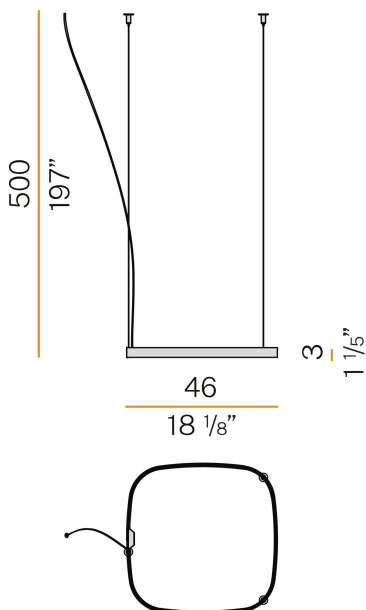

### Lichtverteilungskurve

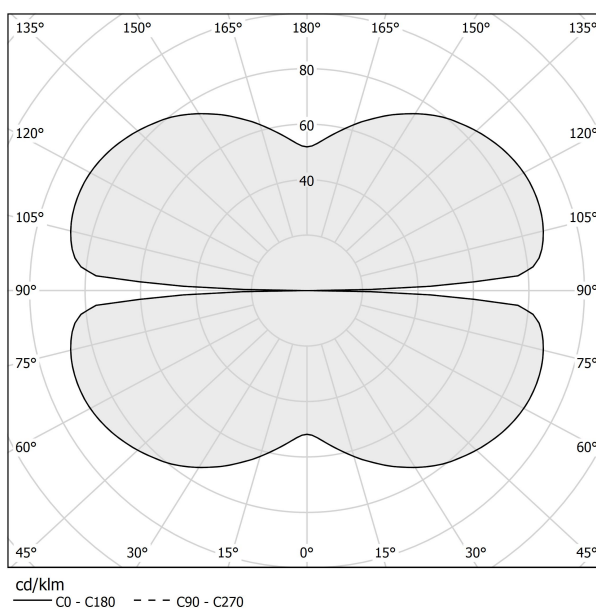

# PANZERI

## Zero Square

### Zubehör / Stromversorgung

XM03317.511.0002

Baldachin für elektrischen Anschluss von 1 Modell Zero Shapes, mit Treiber DALI/Push DIM.



4,1  
1 7/8"



20,6  
8 1/8"

XM03317.522.0002

Baldachin für elektrischen Anschluss von 2 Modellen Zero Shapes, mit Treiber DALI/Push DIM.



9,8  
1 1/2"



32,5  
12 1/4"

XM03317.523.0002

Baldachin für elektrischen Anschluss von 3 Modellen Zero Shapes, mit Treiber DALI/Push DIM.



9,8  
1 1/2"



32,5  
12 1/4"

XM03317.524.0002

Baldachin für elektrischen Anschluss von 4 Modellen Zero Shapes, mit Treiber DALI/Push DIM.



9,8  
1 1/2"











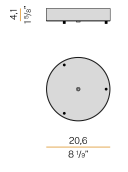

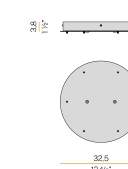

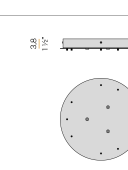
32,5  
12 1/4"

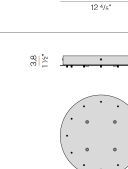
# PANZERI

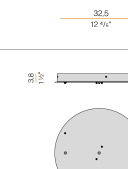
## Zero Square

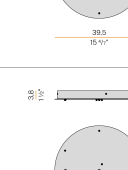
### Zubehör / Stromversorgung und Befestigung

<p>XM03317.531.0002</p> 	<p>Baldachin für elektrischen Anschluss und Aufhängung von 1 Modell Zero Shapes Horizontal, mit Treiber DALI/Push DIM.</p>	
<p>XM03317.532.0002</p> 	<p>Baldachin für elektrischen Anschluss und Aufhängung von 2 Modellen Zero Shapes Horizontal, mit Treiber DALI/Push DIM.</p>	
<p>XM03317.533.0002</p> 	<p>Baldachin für elektrischen Anschluss und Aufhängung von 3 Modellen Zero Shapes Horizontal, mit Treiber DALI/Push DIM.</p>	
<p>XM03317.534.0002</p> 	<p>Baldachin für elektrischen Anschluss und Aufhängung von 4 Modellen Zero Shapes Horizontal, mit Treiber DALI/Push DIM.</p>	
<p>XM03417.552.0002</p> 	<p>Baldachin für elektrischen Anschluss und Aufhängung von 1 Modell Zero Shapes Horizontal und 1 Modell Zero Round Vertical, mit Treiber DALI/Push DIM.</p>	
<p>XM03417.553.0002</p> 	<p>Baldachin für elektrischen Anschluss und Aufhängung von 2 Modellen Zero Shapes Horizontal und 1 Modell Zero Round Vertical, mit Treiber DALI/Push DIM.</p>	
<p>XM03417.554.0002</p> 	<p>Baldachin für elektrischen Anschluss und Aufhängung von 2 Modellen Zero Shapes Horizontal und 2 Modellen Zero Round Vertical, mit Treiber DALI/Push DIM.</p>	