

PANZERI

Golden Ring

220-240V AC dimmbar (DALI/Push DIM)

L08121.300.0402

 Goldblatt



Technisches Datenblatt

ARTIKELCODE	L08121.300.0402
LEISTUNGS-AUFNAHME DES SYSTEMS	370W
LICHTAUSBEUTE	70.72lm/W
LICHTQUELLE	LED
LEBENSDAUER DER LICHTQUELLE	L80 (B20) 80.000h
LICHTFARBTEMPERATUR	3000K Ra>90
LICHTVERTEILUNG	Streulichtstrahl
STROMVERSORGUNG	220-240V AC
FREQUENZ	50/60Hz
ELEKTRIFIZIERUNG	dimmbar (DALI/Push DIM)
TREIBER	integriert
NENNLICHTSTROM	52387lm
NUTZLICHTSTROM	26166lm
EFFIZIENZ	49.9%
GEWICHT	41,48 Kg
SCHUTZART	IP40
FARBTOLERANZ	SDCM 3
GLÜHDRAHTBESTÄNDIGKEIT	850°
VERPACKUNGSABMESSUNGEN	312,0 x 40,0 x 180,0 cm



Hängeleuchte für Innenbereich, mit direkter und indirekter Abstrahlung.

Struktur aus gebeiztem Blech mit Polyacrylfarbe.

Aluminium-Ableitplatten.

Abdeckleiste aus Aluminium und gebeiztem Blech mit Polyacrylfarbe in Weiß, Schwarz oder Goldblatt.

Diffusoren aus geformtem Polycarbonat mit Opal-Finish.

Aufhängungsset mit Schnellverstellvorrichtungen und 5m (196,9") Stahlseilen.

Transparentes PVC-Netz Kabel 5m (196,9") lang.

Baldachin mit Stromversorgung mit Deckenbefestigungswinkel aus verzinktem Blech und Gehäuse aus gebeiztem Blech mit Polyacrylfarbe Weiss, Schwarz oder Blattgoldbeschichtung.

Technische Zeichnung

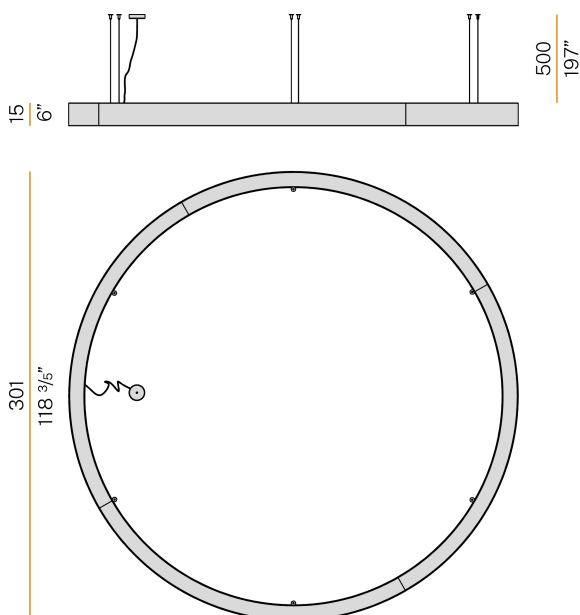

Lichtverteilungskurve

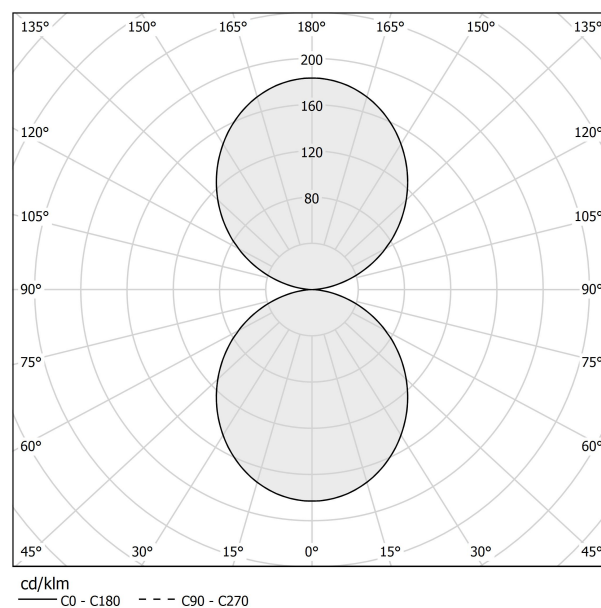

PANZERI

Golden Ring

Zubehör / Stromversorgung und Befestigung

M8121-6

Baldachin für elektrischen Anschluss und Gruppierung von 6 Stahlseilen.

