

PANZERI

Queens 45

220-240V AC ON-OFF
B77001.037.4001

● Weiss



Technisches Datenblatt

ARTIKELCODE	B77001.037.4001
LEISTUNGS-AUFNAHME DES SYSTEMS	37W
LICHTAUSBEUTE	120.27lm/W
LICHTQUELLE	LED
LEBENSDAUER DER LICHTQUELLE	L80 (B10) 50.000h
LICHTFARBTEMPERATUR	3000K Ra>85
LICHTVERTEILUNG	Verstellbar
ABSTRAHLWINKEL	30°
STROMVERSORGUNG	220-240V AC
FREQUENZ	50/60Hz
ELEKTRIFIZIERUNG	ON-OFF
TREIBER	integriert
NENNLICHTSTROM	5000lm
NUTZLICHTSTROM	4450lm
EFFIZIENZ	89%
GEWICHT	1,00 Kg
SCHUTZART	IP20
GLÜHDRAHTBESTÄNDIGKEIT	850°
VERPACKUNGSABMESSUNGEN	19,0 x 29,0 x 14,0 cm



Leuchte für Stromschiene für Innenräume, mit verstellbarem Lichtstrahl.
Gelenk aus Aluminiumdruckguss mit Pulverbeschichtung.
Zwei-Achsen-Schwenkstruktur aus Aluminiumdruckguss mit weißer oder schwarzer Pulverbeschichtung.
Reflektor aus thermoplastischem Material mit verchromter Oberfläche.
Blendschutz-Zylinder aus schwarzem thermoplastischem Material.
Mit elektrischem und mechanischem Adapter für die Montage auf dreiphasigen Stromschienen ausgestattet.

Technische Zeichnung

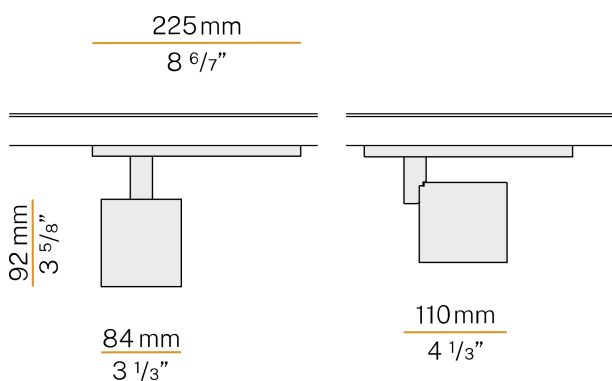

Anwendung



Lichtverteilungskurve

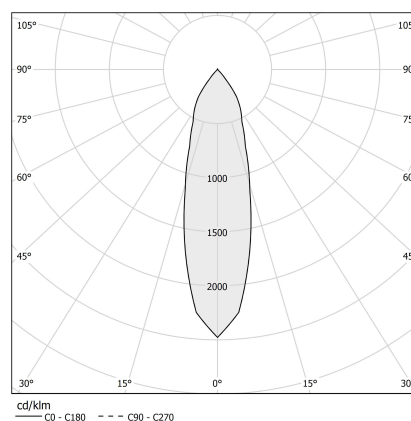

PANZERI

Queens 45

Zubehör / Diffusion

XMR1

Schmale Flood-Optik.

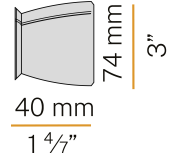

XMR3

Wide Flood-Optik.

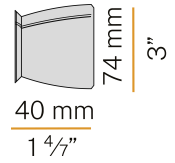

PANZERI

Queens 45

Zubehör / Stromschienen

XM7501-100



Dreiphasige Stromschiene für die Hänge- oder Deckenmontage in Innenräumen. Struktur aus stranggepresstem, eloxiertem Aluminium oder mit Pulverbeschichtung in Weiß oder Schwarz. Kupferleiter, untergebracht in extrudierten Profilschienen aus PVC mit hohem Isolationswiderstand. Stromversorgung bei 230-250V AC Netzspannung oder 380-440V AC Industrie-Netzspannung. Gesamtlast 16A. Befestigungs-, Verbindungs- und Verschlusszubehören müssen separat bestellt werden. Länge: 1m (39,4")

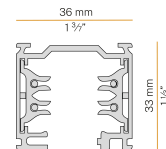

XM7501-200



Dreiphasige Stromschiene für die Hänge- oder Deckenmontage in Innenräumen. Struktur aus stranggepresstem, eloxiertem Aluminium oder mit Pulverbeschichtung in Weiß oder Schwarz. Kupferleiter, untergebracht in extrudierten Profilschienen aus PVC mit hohem Isolationswiderstand. Stromversorgung bei 230-250V AC Netzspannung oder 380-440V AC Industrie-Netzspannung. Gesamtlast 16A. Befestigungs-, Verbindungs- und Verschlusszubehören müssen separat bestellt werden. Länge: 2m (78,7")

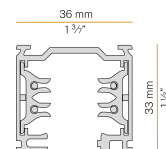

XM7501-300



Dreiphasige Stromschiene für die Hänge- oder Deckenmontage in Innenräumen. Struktur aus stranggepresstem, eloxiertem Aluminium oder mit Pulverbeschichtung in Weiß oder Schwarz. Kupferleiter, untergebracht in extrudierten Profilschienen aus PVC mit hohem Isolationswiderstand. Stromversorgung bei 230-250V AC Netzspannung oder 380-440V AC Industrie-Netzspannung. Gesamtlast 16A. Befestigungs-, Verbindungs- und Verschlusszubehören müssen separat bestellt werden. Länge: 3m (118,1")

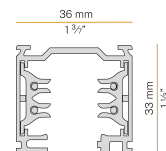

PANZERI

Queens 45

Zubehör / Stromschienen / Adaptern

XM7501

Elektromechanischer Adapter 6A, 5kg Tragfähigkeit für dreiphasige Stromschiene.



XM76B01

Mechanischer Adapter mit automatischer Kabelklemme für dreiphasige Stromschiene.

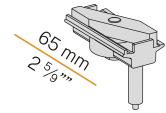

PANZERI

Queens 45

Zubehör / Stromschienen / Stromversorgung und Verschluss

XM76ADX01

Rechte Endeinspeiser für dreiphasige Stromschiene.

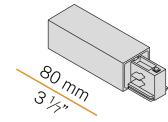

XM76ASX01

Linker Endeinspeiser für dreiphasige Stromschiene.

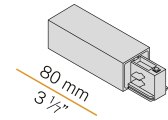

PANZERI

Queens 45

Zubehör / Stromschienen / Stromversorgung und Verbindung

XM76A01

Zentrale Stromversorgung und lineare Verbindung für dreiphasige Stromschiene.

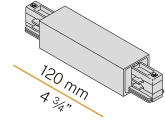

PANZERI

Queens 45

Zubehör / Stromschienen / Verschluss

XM76C01

Abdeckung 1000mm (39,4") lang für dreiphasige Stromschiene.

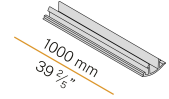

XM76E01

Endkappen für dreiphasige Stromschiene.

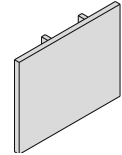

PANZERI

Queens 45

Zubehör / Stromschienen / Befestigung

XM76K

Anschlussbausatz für dreiphasige Deckenstromschiene.

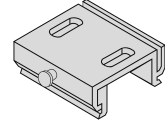

XM76S01

Aufhängung-Bausatz mit 2m (78,7") Stahldrahtseil und Platte für dreiphasige Stromschiene.

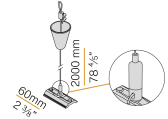

PANZERI

Queens 45

Zubehör / Stromschienen / Verbindung

XM76F01

Flexible Verbindung für dreiphasige Stromschiene.

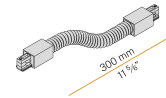

XM76LE01

"L"-Aussenverbindung für dreiphasige Stromschiene.



XM76LI01

"L"-Innenverbindung für dreiphasige Stromschiene.

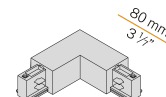

XM76M01

Bewegliche Verbindung für dreiphasige Stromschiene.

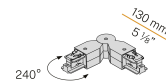

XM76Q01

Lineare Verbindung mit elektrischn Kontakten und Block für dreiphasige Stromschiene.

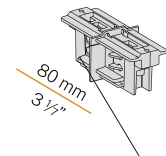

XM76TDX01

Rechte "T"-Verbindung für dreiphasige Stromschiene.

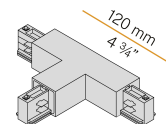

XM76TSX01

Linke "T"-Verbindung für dreiphasige Stromschiene.

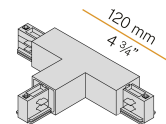

XM76U01

Lineare Verbindung ohne elektrische Kontakte für dreiphasige Stromschiene.

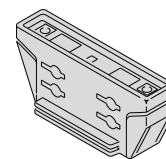

XM76X01

"X"-Verbindung für dreiphasige Stromschiene.

